

DENON[®]

DENON HOME SOUND BAR 550

操作说明书



使用本机您能够做什么	5
附件	9
使用遥控器前	10
遥控器的操作范围	11
部件名称与功能	12
回音壁音箱	12
遥控器	16
定位	18
放置回音壁音箱	18
连接方法	
连接电视机	20
配备了 HDMI 端子并兼容 eARC (Enhanced Audio Return Channel) 或 ARC (Audio Return Channel) 的电视机	21
配备了 HDMI 端子但不兼容 eARC 或 ARC 的电视机/配备了光纤数字端子的电视机	22
配备了 HDMI 端子但不兼容 eARC 或 ARC 的电视机/配备了模拟端子的电视机	23
连接播放设备	24
连接 HDMI 设备	24
连接电源线	25

播放

播放电视、电影和音乐	26
调节主音量	27
调节低音音量	27
暂时关闭声音 (静音)	27
播放蓝牙设备上的音乐	28
第一次配对蓝牙设备	28
与其他蓝牙设备配对	29
使用已配对的蓝牙设备播放音乐	29
获取 HEOS App	30
设置第一台内置 HEOS 的设备	31
添加更多内置 HEOS 的设备	32
HEOS 账户	33
从流媒体音乐服务播放	34
在多个房间聆听相同的音乐	37



收听网络电台	41
播放移动设备上存储的音乐	42
播放存储在计算机或 NAS 中的文件	43
播放 USB 闪存盘中的音乐	44
AirPlay 功能	45
从 iPhone、iPod touch 或 iPad 播放歌曲	46
从 iTunes 播放歌曲	46
在多个同步设备上播放 iPhone、iPod touch 或 iPad 上的曲目 (AirPlay 2)	47
QPlay 功能	48
在本机上播放 QQ 音乐曲目	48
设置	
设置	50
调节对白和声乐的可听度 (对白增强器)	50
设置夜间模式	50
设置声音模式	51
快速选择功能	56
使用电视机的遥控器操作本机	57
无线连接内置 HEOS 的扬声器作为环绕扬声器	58
设置使用遥控器上的 TV 键可进行切换的输入源	59

提示

故障诊断	60
电源无法开启 / 电源关闭	61
使用遥控器无法执行操作	61
教授本机遥控命令时遇到麻烦	62
不发出声音	62
音乐有时会中断或延迟	63
HDMI 控制功能不工作	63
可以听到电视机的扬声器发出的音频	63
使用电视机外部输入时听到延迟	64
蓝牙播放不工作	64
回音壁音箱无法连接到网络	65
使用 iOS 设备连接到网络	65
连接到 WPS 网络	66
本机需要较长时间才能开机	66
恢复出厂设置	67
重置固件至默认状态	68
保修和修理	69



附录

关于 HDMI	70
电源管理	71
电源模式	71
状态 LED 表格	73
支持的文件类型和编解码器	80
支持的音频格式（光纤）	80
商标信息	81
规格	83
回音壁音箱	83
许可证	86



感谢您选购此 Denon 产品。

为确保正确操作，使用该产品前请仔细阅读操作说明书。

阅读之后，请务必妥善保管以备将来参考。

使用本机您能够做什么

本回音壁支持身临其境的环绕声，使您可以将本机连接至电视机以畅享高音质的声音。

除了 Dolby Atmos 和 DTS:X 播放外，传统的音频信号也可以虚拟 3D 音频欣赏。

本机配备了支持 4K 的 HDMI 输入/输出端子，允许 4K 视频信号（蓝光光盘播放器和视频游戏机等信号）传递到电视机。



■ 播放电视机音频

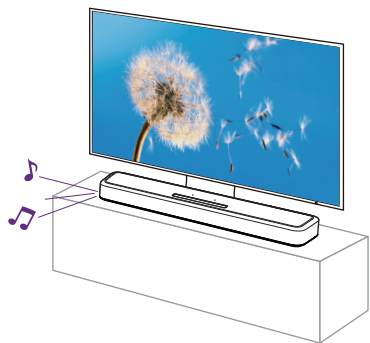

[相关信息]

- “连接电视机” (👉 第 20 页)
- “播放电视、电影和音乐” (👉 第 26 页)

■ 连接到播放设备（蓝光光盘播放器等）以执行播放

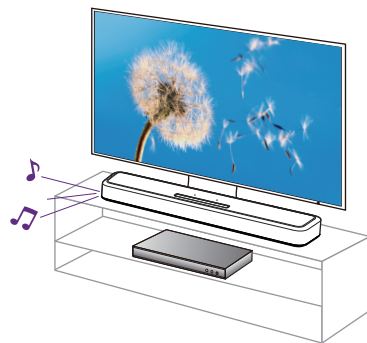

[相关信息]

- “连接电视机” (👉 第 20 页)
- “连接 HDMI 设备” (👉 第 24 页)
- “播放电视、电影和音乐” (👉 第 26 页)



■ 使用智能手机/平板电脑应用程序 (HEOS App) 轻松进行操作

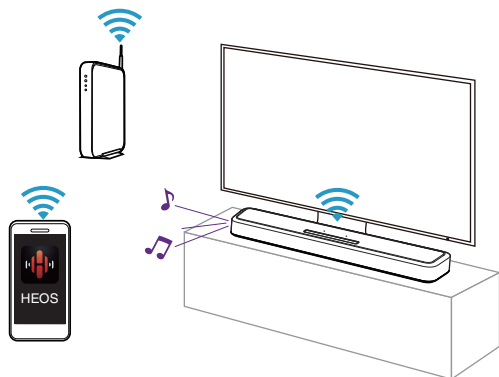

[相关信息]

- “获取 HEOS App” (🔍 第 30 页)

■ 使用 Wi-Fi 播放流媒体音频

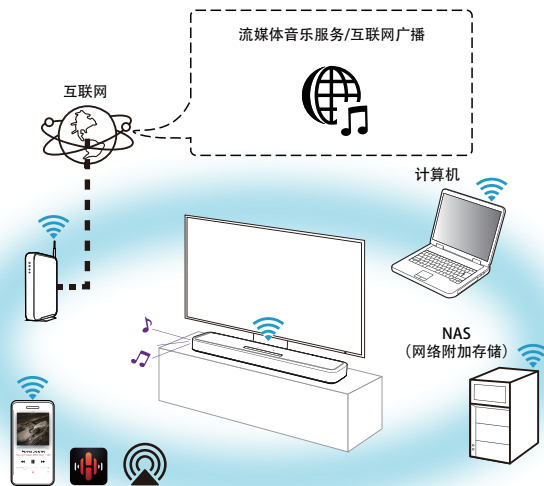

[相关信息]

- “从流媒体音乐服务播放” (🔍 第 34 页)
- “收听网络电台” (🔍 第 41 页)
- “播放移动设备上存储的音乐” (🔍 第 42 页)
- “播放存储在计算机或 NAS 中的文件” (🔍 第 43 页)
- “AirPlay 功能” (🔍 第 45 页)
- “QPlay 功能” (🔍 第 48 页)



■ 播放 USB 闪存盘

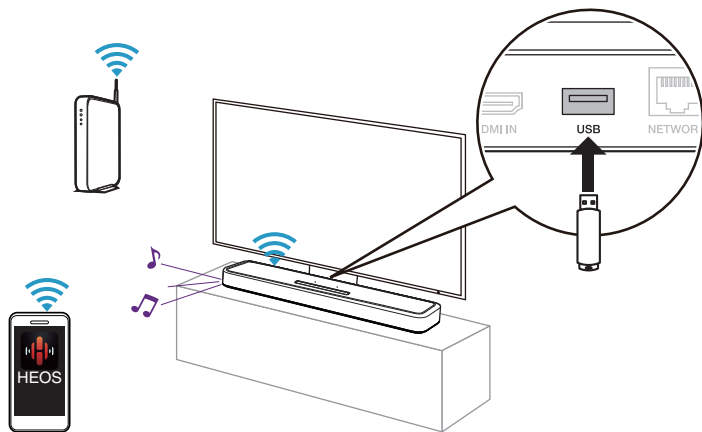

[相关信息]

- “播放 USB 闪存盘中的音乐” (🔗 第 44 页)

■ 播放蓝牙设备

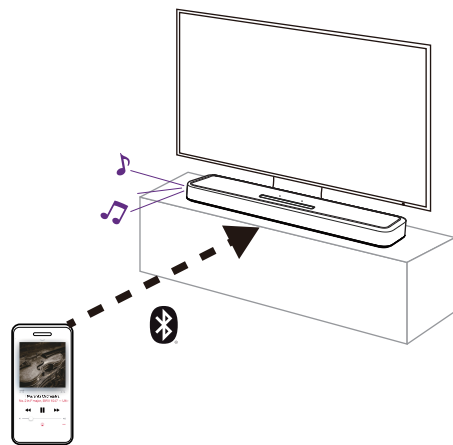







[相关信息]

- “播放蓝牙设备上的音乐” (🔗 第 28 页)

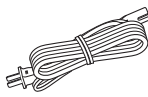

附件

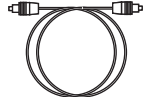
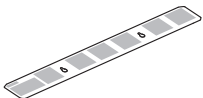
请检查并确认本产品附带下列部件。

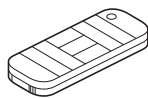
 <p>快速入门指南 (包括保修卡)</p>	 <p>安全说明</p>	 <p>电源线</p>	 <p>HDMI电缆 (4K)</p>	 <p>数字光缆</p>
 <p>壁挂式安装模板</p>	 <p>壁挂式安装垫块</p>	 <p>遥控器 (RC-1241 / 内置电池)</p>		



使用遥控器前

遥控器配有内置锂电池。
使用前，请拔出绝缘片。

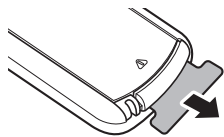

■ 更换电池

1. 向右轻轻滑动遥控器背面上电池盒的卡扣。

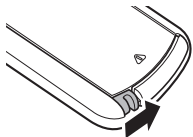

2. 轻轻向右推动卡扣，然后拉出电池盒。

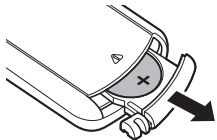

3. 取出旧电池，然后将一颗新的纽扣型锂电池（CR2025）插入电池盒，将电池上刻有+符号的面朝上。
4. 将电池盒放回原来位置。

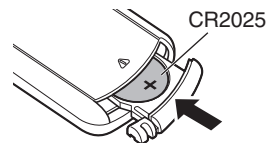

注

- 如果电池出现漏液，请立即更换并处理该电池。在这种情况下，当漏液与皮肤或衣物接触可能会引起烧伤，因此处理时应十分小心。如果意外接触到漏液，请用自来水冲洗并咨询医生。
- 如果长时间不使用遥控器，请将电池从遥控器中取出。



遥控器的操作范围

操作遥控器时应将其指向遥控感应窗。

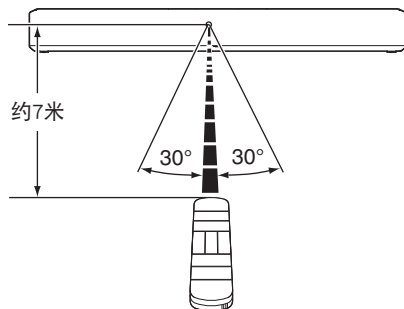

部件名称与功能

回音壁音箱

■ 顶面板

将手保持在回音壁音箱顶部上方可显示操作面板的按键。轻触这些按键即可执行操作。将手移开该区域会隐藏这些按键。

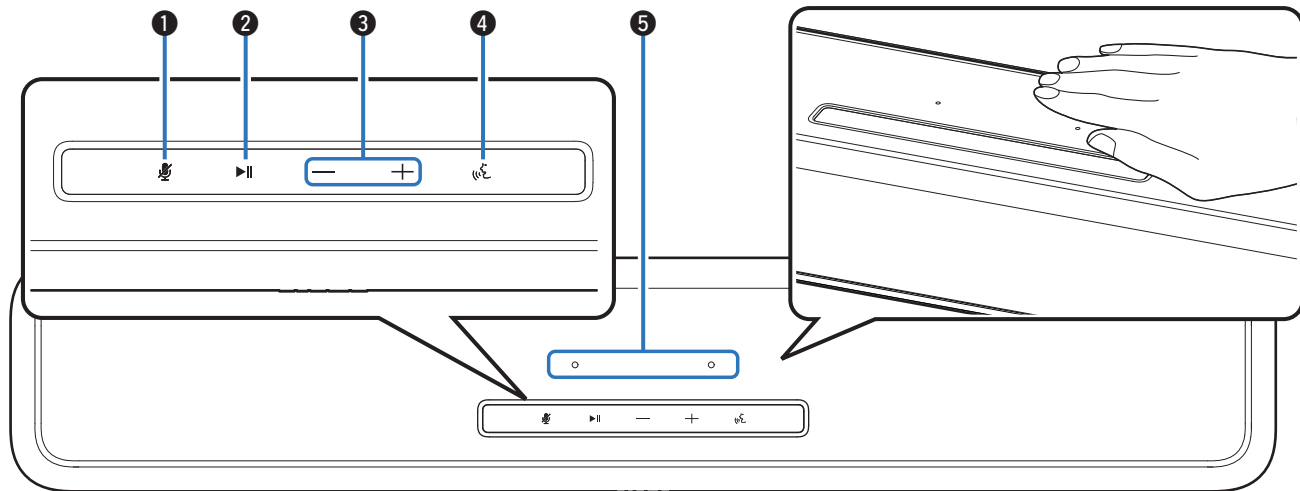

有关详情，请参阅下一页。



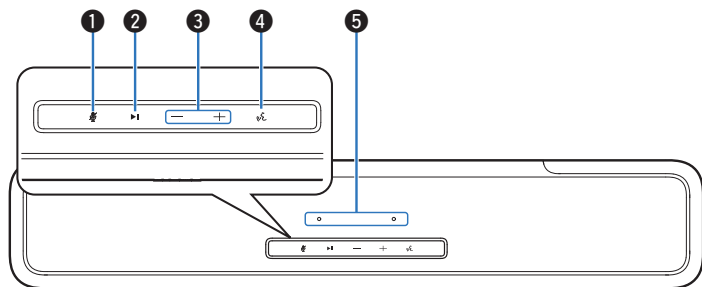

① 麦克风关闭 (🔇) 键

在本机上不起作用。

② 播放/暂停 (▶/⏸) 键

- 播放期间按此键可暂停播放。如果在暂停或停止时按下此键，则会从上次播放的曲目恢复播放。
- 按两次此键可播放下一首曲目。
- 按三次此键可重新开始当前曲目或播放上一首曲目。
- 按住此键 5 秒钟可进入深度待机模式。(👉 第 72 页)

③ 音量 (+, -) 键

用于调节音量级别。(👉 第 27 页)

④ 动作 (👉) 键

在本机上不起作用。

⑤ 麦克风

在本机上不起作用。



- 请勿在回音壁音箱上放置任何物品。否则可能会引起意外操作。
- 来自人体的少量静电会点亮操作面板按键的指示灯。由于这种机理性质，按键可能会因周围环境或连接电缆的噪声而点亮或闪烁，但这并不是故障。



■ 前面板

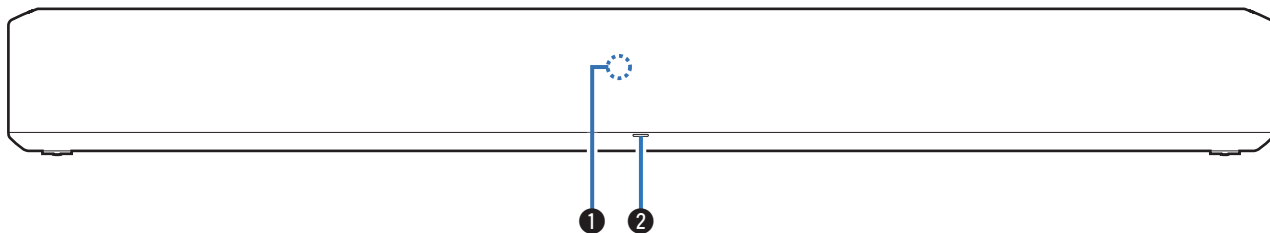

① 遥控感应窗

用于接收遥控器的信号。(☞ 第 11 页)

② 状态 LED

有关 LED 指示灯颜色和状态的含义，请参阅“状态 LED 表格”(☞ 第 73 页)。



■ 后面板

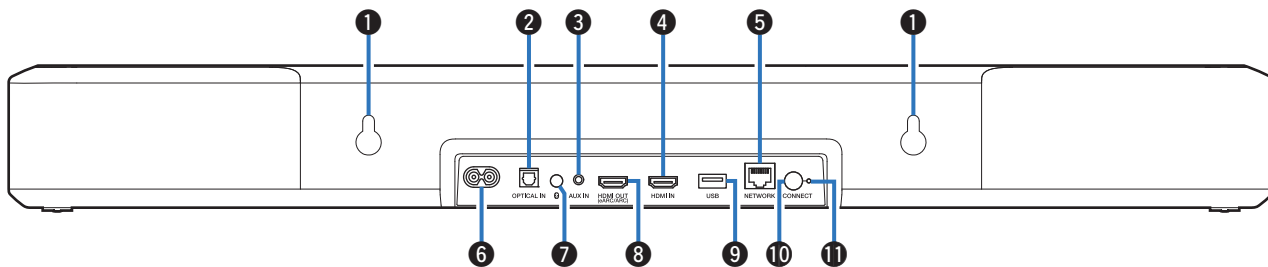

① 壁挂孔

用于将回音壁音箱安装在墙壁上。(👉 第 19 页)

② 光纤数字输入 (OPTICAL IN) 端子

使用附带的光纤连接带有光纤数字端子的电视机。(👉 第 22 页)

③ 模拟音频输入 (AUX IN) 端子

使用市售的 3.5 毫米立体声音频电缆连接电视机与 AUX 音频输出端子。(👉 第 23 页)

④ HDMI IN 端子

用于使用 HDMI 电缆连接到 HDMI 设备。(👉 第 24 页)

⑤ 网络 (NETWORK) 端子

用于将本机连接至有线以太网。(👉 第 32 页)

⑥ 电源插口

用于连接电源线。(👉 第 25 页)

⑦ 蓝牙 (Ⓜ) 键

- 用于将输入源切换到 “Bluetooth”。(👉 第 28 页)
- 用于与蓝牙设备配对。(👉 第 28 页)

⑧ HDMI OUT (eARC/ARC) 端子

用于使用附带的光纤 HDMI 电缆连接兼容 eARC 或 ARC 功能的电视机。(👉 第 20 页)

⑨ USB 端口

用于连接 USB 存储器 (如 USB 闪存盘等)。(👉 第 44 页)

⑩ 连接 (CONNECT) 键

用于 Wi-Fi 设置。

⑪ 连接指示灯

指示本机的状态。(👉 第 73 页)



遥控器

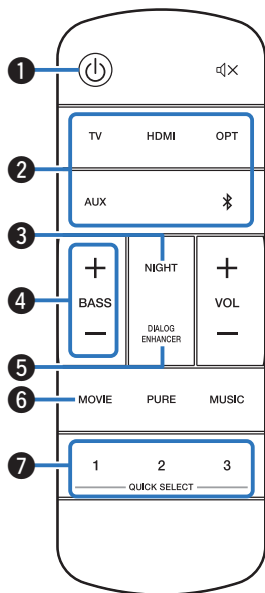

① 电源操作 (⏻) 键

- 按此键以开启/关闭 (快速启动模式) 回音壁音箱电源。(👉 第 26 页)
- 按住此键 5 秒钟可进入深度待机模式。(👉 第 72 页)

② 输入源 (TV、HDMI、OPT、AUX、📶) 键

选择输入源。(👉 第 26 页)

③ 夜间模式 (NIGHT) 键

压缩动态范围 (响亮声音和柔和声音之间的差异) 使低音量时也可轻松听到音频。(👉 第 50 页)

④ 低音音量控制 (BASS +, -) 键

此设置可调节低音的音量。(👉 第 27 页)

⑤ 对白增强器 (DIALOG ENHANCER) 键

调节电影对白、音乐中歌声等的音量, 以便能更清晰地听到这些声音。(👉 第 50 页)

⑥ 电影模式 (MOVIE) 键

切换到适合观赏电影和电视节目的声音模式。(👉 第 51 页)

⑦ 快速选择 (QUICK SELECT 1 - 3) 键

将输入源、音量、声音模式、夜间模式和对白增强器设置注册到这些按键或调用这些设置。(👉 第 56 页)

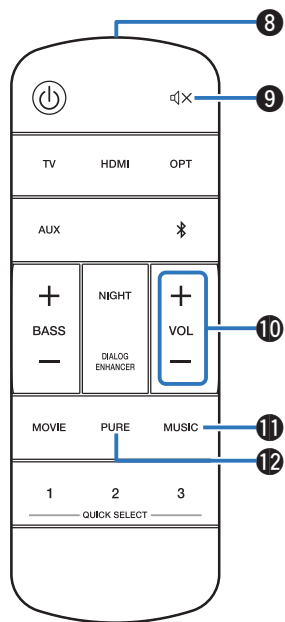

**⑧ 遥控信号传输器**

用于传输遥控器的信号。(👉 第 11 页)

⑨ 静音 (M) 键

此键使输出音频静音。再按一次可取消静音。(👉 第 27 页)

⑩ 音量 (VOL +, -) 键

用于调节音量级别。(👉 第 27 页)

⑪ 音乐模式 (MUSIC) 键

切换到适合欣赏音乐的声音模式。(👉 第 51 页)

⑫ 纯净模式 (PURE) 键

享受忠实于原始音源的高品质声音。(👉 第 51 页)



定位

放置回音壁音箱

将回音壁音箱放置在电视机等前面的平坦表面上。

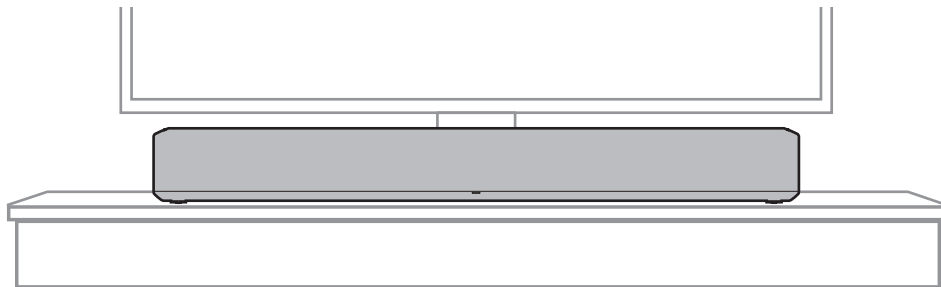

- 将回音壁音箱放置在电视机前面时，请确保回音壁音箱不会妨碍电视机的遥控光感应窗等。



■ 将回音壁音箱悬挂在墙壁上时

电视回音壁音箱有壁挂孔，可使其悬挂在墙壁上。将其悬挂在墙壁上时，请将其放置在平坦、垂直的位置。

为了确保安全，在将其安装到墙壁上时要求承包商执行安装作业。

注

- 为了安全使用本机，请勿在本机上放置物品或悬挂物品。
- 请务必将连接电缆固定在墙壁上，确保不会因拉扯或绊倒而导致本机掉落。安装作业完成后，请确认本机是否安全安装。
- 此外，请定期检查本机的安全性以及本机是否有可能掉落。
- 对于因安装位置或安装方法问题而导致的损坏、受伤或事故，Denon 均不承担任何责任。

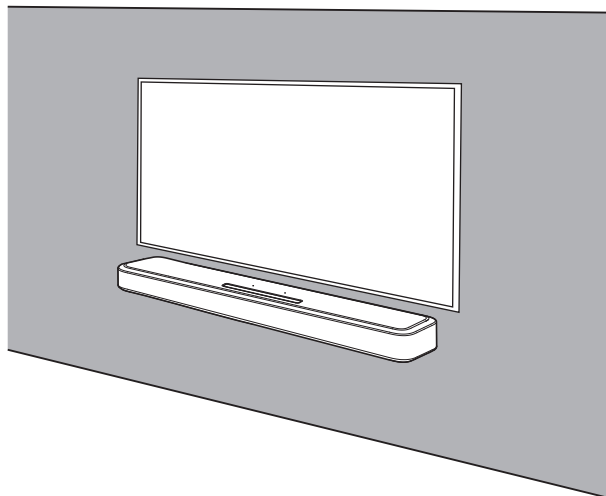

- 将其悬挂在墙壁上时，请使用附带的壁挂式安装模板。

[如何使用壁挂式安装模板]

- ① 将模板粘贴到您想要安装回音壁音箱的位置。
- ② 按照模板拧入壁挂安装螺丝。
向建筑专业人员咨询有关适合该墙壁材料和强度的壁挂安装螺丝。
- ③ 从墙壁上取下模板。
- ④ 将附带的壁挂式安装垫块安装在回音壁音箱的箱脊上。
安装壁挂式安装垫块可为电源线穿过回音壁音箱和墙壁之间创造空间。
- ⑤ 将回音壁音箱安装在墙壁上。



连接电视机

电视机的连接方式取决于电视机配备的连线端子和功能。



- 使用 HDMI 电缆将本机连接到电视机时，需启用电视机的 HDMI 控制功能。（有关详情，请参阅电视机的操作说明书。）
- 使用本机时，请关闭电视机的扬声器或将音量减至最小。



配备了 HDMI 端子并兼容 eARC (Enhanced Audio Return Channel) 或 ARC (Audio Return Channel) 的电视机

使用附带的 HDMI 电缆将本机连接到兼容 eARC 或 ARC 功能的电视机。

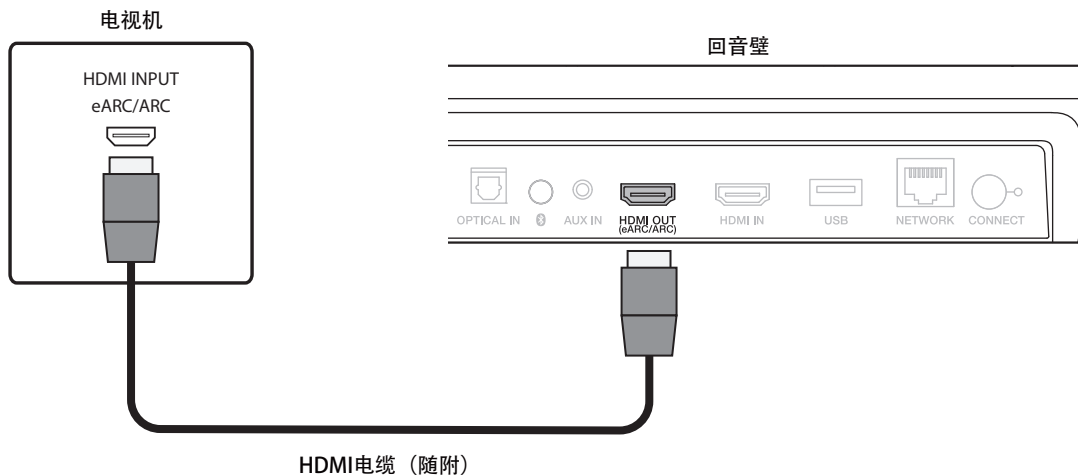

- 电视机也需要兼容 eARC 或 ARC 功能。



配备了 HDMI 端子但不兼容 eARC 或 ARC 的电视机/配备了光纤数字端子的电视机

使用附带的 HDMI 电缆和光缆将本机连接到电视机。

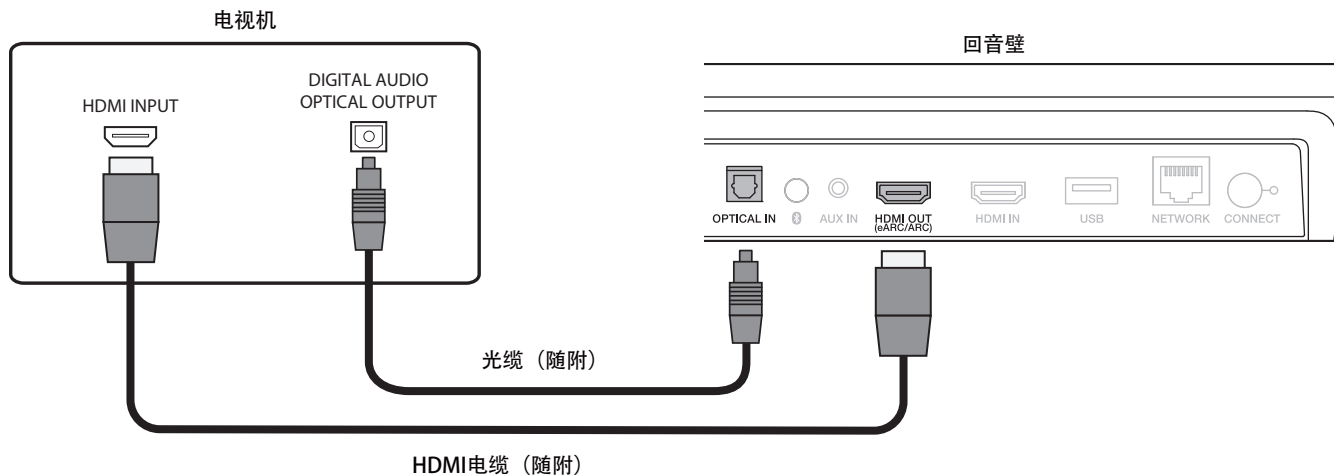

- 光缆需与要插入的端子的形状一致。



配备了HDMI端子但不兼容eARC或ARC的电视机/配备了模拟端子的电视机

使用附带的 HDMI 电缆和市售的 3.5 毫米立体声音频电缆将本机连接到电视机。

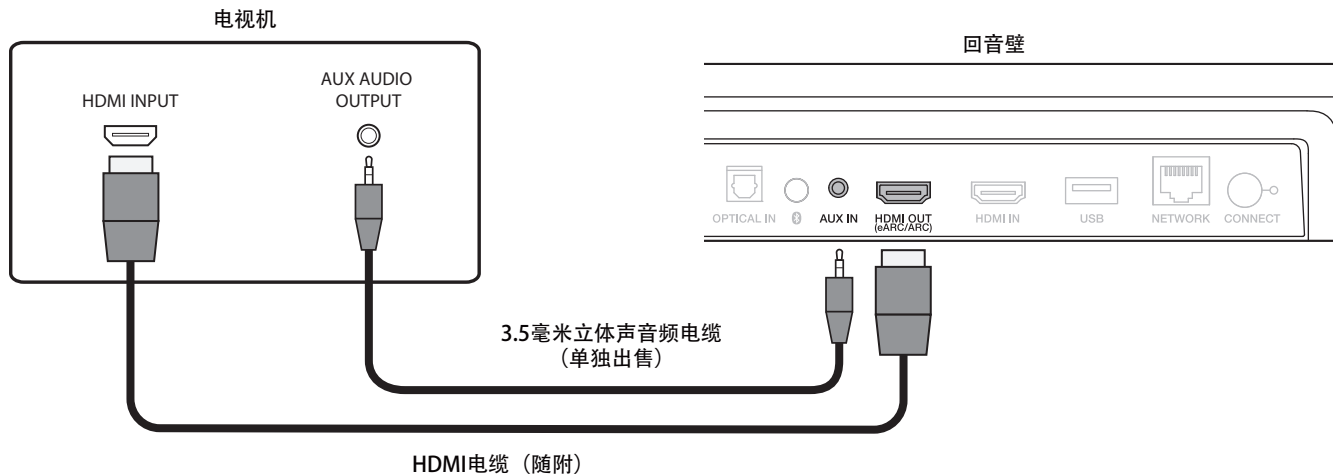

连接播放设备

连接 HDMI 设备

使用市售的 HDMI 电缆将蓝光光盘播放器、游戏设备或类似设备连接至本机。

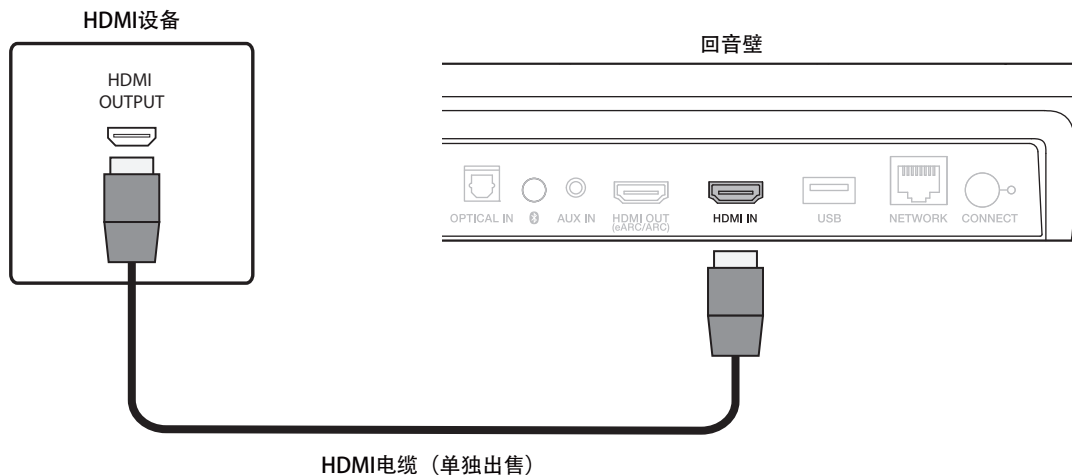

- 将本机连接到兼容 4K 功能的设备时，请使用显示有 HDMI 标识的 “High Speed HDMI cable with Ethernet”。



连接电源线

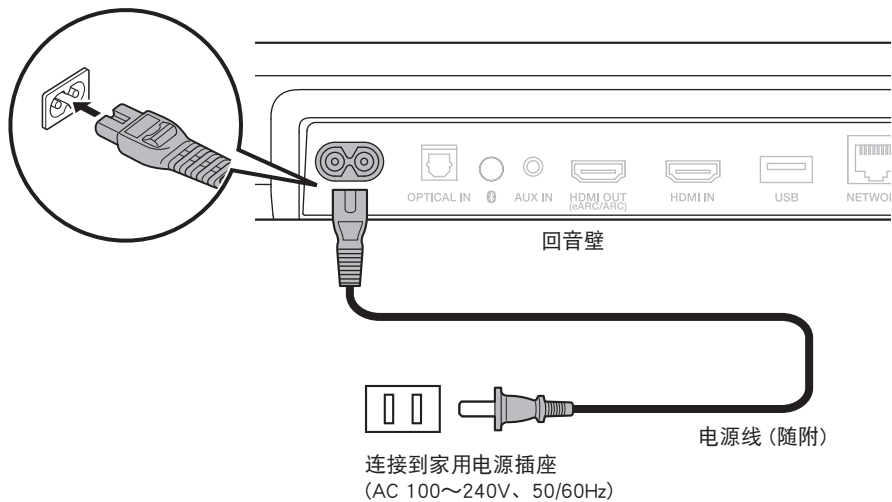

播放电视、电影和音乐

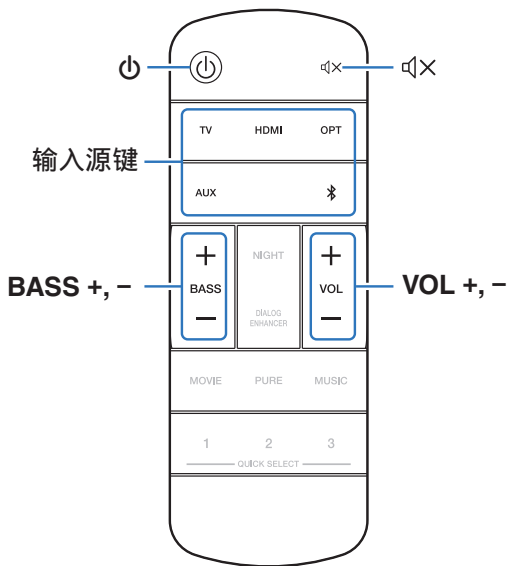

1 开启电视机和所连接设备的电源。

2 按 键以开启回音壁音箱的电源。

3 按输入源键。

按此按键时，状态 LED 指示灯以蓝色闪烁，且输入源发生切换。

TV: 将输入源切换为电视机（默认：HDMI OUT (eARC/ARC)）。

HDMI: 将输入源切换为 HDMI IN。

OPT: 将输入源切换为 OPTICAL IN。

AUX: 将输入源切换为 AUX IN。

: 将输入源切换为蓝牙。

4 播放连接至本机的设备。

有关详情，请参阅相关设备的手册。



- 通过 HDMI 电缆连接兼容 HDMI 控制的电视机和本机，然后启用 HDMI 控制，以便启用任一设备的链接控制。（ 第 70 页）



调节主音量

1 使用 VOL +或 VOL - 键调节音量。

按此按键时，状态 LED 指示灯以蓝色闪烁，音量升高或降低。

调节低音音量

1 使用 BASS +或 BASS - 键调节低音音量。

按此按键时，状态 LED 指示灯以蓝色闪烁，低音音量升高或降低。

暂时关闭声音（静音）

1 按 键。

状态 LED 指示灯以蓝色缓慢闪烁。



- 若要取消静音，可调节音量或再次按  键。



播放蓝牙设备上的音乐

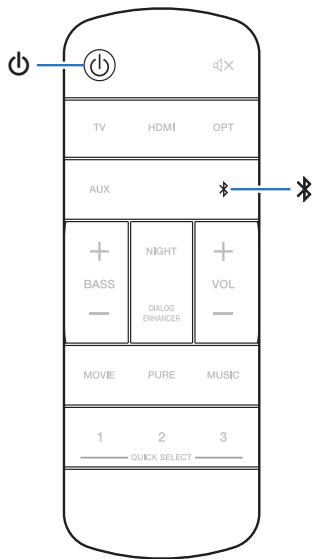

可通过配对并连接本机和蓝牙设备（例如智能手机和数字音乐播放机），在本机上欣赏蓝牙设备上存储的音乐文件。



第一次配对蓝牙设备

将本机与蓝牙设备配对。

一旦蓝牙设备进行配对后，则无需重新配对。



- 1 按  键开启本机的电源。
- 2 按  键将输入源切换为 “Bluetooth” 。
首次使用时自动切换到配对模式。
在配对模式下，状态 LED 指示灯以绿色重复闪烁 2 次。
- 3 启用您的蓝牙设备上的蓝牙设置。
- 4 从蓝牙设备的屏幕上所显示的设备列表中选择 “Denon Home Sound Bar 550”（默认）。
状态 LED 指示灯以蓝色闪烁，本机和蓝牙设备配对完毕。



与其他蓝牙设备配对

- 1 按  键开启本机的电源。
- 2 按  键将输入源切换为 “ Bluetooth ” 。
- 3 启用您的蓝牙设备上的蓝牙设置。
- 4 按住  键 3 秒钟。
本机进入配对模式，状态 LED 指示灯以绿色重复闪烁 2 次。
- 5 从蓝牙设备的屏幕上所显示的设备列表中选择 “ Denon Home Sound Bar 550 ” （默认）。
状态 LED 指示灯以蓝色闪烁，本机和蓝牙设备配对完毕。

使用已配对的蓝牙设备播放音乐

- 1 按  键开启本机的电源。
- 2 按  键将输入源切换为 “ Bluetooth ” 。
- 3 启用您的蓝牙设备上的蓝牙设置。
状态 LED 指示灯以蓝色闪烁并连接到最后一次所连接的蓝牙设备上。如果连接已断开，请重新执行连接。
- 4 使用蓝牙设备上的任何应用程序播放音乐。



获取 HEOS App

您可以使用 HEOS App 中的许多在线音乐流媒体服务。根据您所处的地理位置，可提供几种选择。



设置第一台内置 HEOS 的设备

将本机放置在您的聆听室并下载了 HEOS App 之后，您即对配置本机进行音乐播放准备就绪。以下几个简单步骤可使本机连接到您现有的家庭网络：



- 如果要将本机连接到无线网络，请勿连接以太网电缆。如果要将本机连接到有线网络，请使用不包括在内的以太网电缆将本机连接到您的网络或路由器。

1 请确保您的移动设备已连接到您的无线网络（与本机连接到的网络是同一网络）。

您可以在 iOS 或安卓设备的“设置” - “Wi-Fi”菜单中确认。



- 启用您的移动设备上的蓝牙设置。
- 如果您的无线网络安全，请确保您知道加入网络的密码。

2 启动您的移动设备上的 HEOS App。



3 点击屏幕顶部的“现在设置”键。

4 按照说明将本机添加到您的无线网络并选择本机上的输入。



添加更多内置 HEOS 的设备

HEOS 系统是真正的多房间音频系统，可以自动同步多个内置 HEOS 的设备之间的音频播放，使来自不同房间的音频完全同步，始终悦耳动听！您可以轻松地将多达 32 个内置 HEOS 的设备添加到您的 HEOS 系统。

■ 添加内置 HEOS 的有线设备

只需使用以太网电缆将内置 HEOS 的设备连接到家庭网络，内置 HEOS 的设备就会作为房间屏幕中的新房间出现在您的 HEOS App 上。

在您方便的时候，您可以对内置 HEOS 的设备分配一个名称，以指示您将其放置在哪个房间中。



- 请务必使用可从零售商那里买到的屏蔽 STP 或 ScTP LAN 电缆（建议使用 CAT-5 或更高级别）。
- 请勿将 NETWORK 端子直接连接到计算机上的 LAN 端口/以太网端子。

■ 添加内置 HEOS 的无线设备

通过从 HEOS App 的设置菜单中选择“添加设备”，您可以将其他内置 HEOS 的无线设备添加到您的 HEOS 系统中，然后按照说明进行操作：



HEOS 账户

通过点击 HEOS App 中的“音乐”选项卡 - “设置”图标 , 可以注册 HEOS 帐户。

■ HEOS 账户是什么？

HEOS 账户是使用一个用户名和密码管理所有 HEOS 音乐服务的主账户或“钥匙串”。

■ 为什么我需要 HEOS 账户？

使用 HEOS 账户，您只需输入一次您的音乐服务登录名和密码。可使您轻松快速地在不同设备上使用多个控制器应用程序。

即使在朋友家中聆听他们的 HEOS 系统上的音乐，您只需在任何设备上登录您的 HEOS 账户即可访问所有您的相关音乐服务、播放历史记录和自定义播放列表。

■ 注册 HEOS 账户

首次尝试从 HEOS App 的主“音乐”菜单访问任何音乐服务时，将指导您注册 HEOS 账户。

■ 变更 HEOS 账户

- 1 点击“音乐”选项卡。
- 2 选择屏幕左上角的设置图标 。
- 3 选择“HEOS 账户”。
- 4 变更您的位置、变更密码、删除账户或退出账户。



从流媒体音乐服务播放

音乐服务是一家在线音乐公司，通过免费和/或付费订阅可提供对庞大音乐收藏的访问。根据您的地理位置，可提供几种选择。

注

- HEOS App 和品牌不隶属于任何移动设备的任何制造商。音乐服务的可用性可能因地区而各异。并非所有服务在购买时均可用。某些服务可能会基于音乐服务提供商或其他人的决定不定时地被添加或中断。

■ 选择房间/设备

1 点击“房间”选项卡，如果存在多个内置 HEOS 的产品，请选择“Denon Home Sound Bar 550”。



- 点击右上角的铅笔图标  切换编辑模式。您可以变更显示的名称。

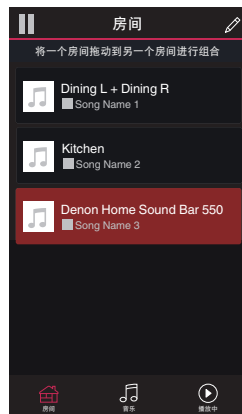

■ 选择音乐源中的音乐曲目或电台

1 点击“音乐”选项卡，然后选择音乐源。



- 显示的所有音乐服务在您的位置可能不可用。



2 浏览需要播放的音乐。

选择音乐曲目或广播电台后，应用程序将自动切换到“播放中”屏幕。



- 当您选择需要播放的音乐曲目时，系统会询问您希望如何将音乐进行排队。

播放：	在当前正在播放的曲目后将项目插入队列，然后立即播放所选项。
播放并更换队列：	清空队列，然后立即播放所选项。
播放下一首：	在当前歌曲后，将项目插入队列，然后在当前歌曲结束后播放该项。
增加到队列的最后：	将项目添加到队列的末尾。



- 选择广播电台时，会显示以下项目。

播放：	立即播放所选项。
添加到 HEOS 收藏夹：	添加到 HEOS 收藏夹。

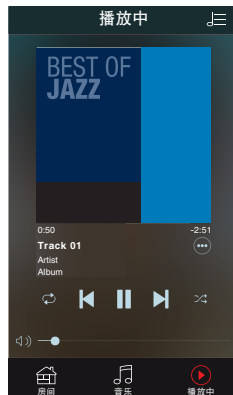

在多个房间聆听相同的音乐

本系统是真正的多房间音频系统。您可以创建一个或多个 HEOS 组，以在内置 HEOS 的多个产品间自动同步音频播放，从而使不同房间的音乐播放完全同步，并且始终听起来达到惊艳的效果！总共可以轻松将多达 32 个产品添加到您的系统中。您最多可以分组 16 个独立的产品，以使其完全同步播放同一首曲目。

■ 对房间分组

- 1 将手指长按在没有播放音乐的房间。
- 2 将其拖入正在播放音乐的房间（由红色图显示），然后抬起手指。
- 3 两个房间将被组合到单一的设备组，两个房间将完全同步播放相同的音乐。

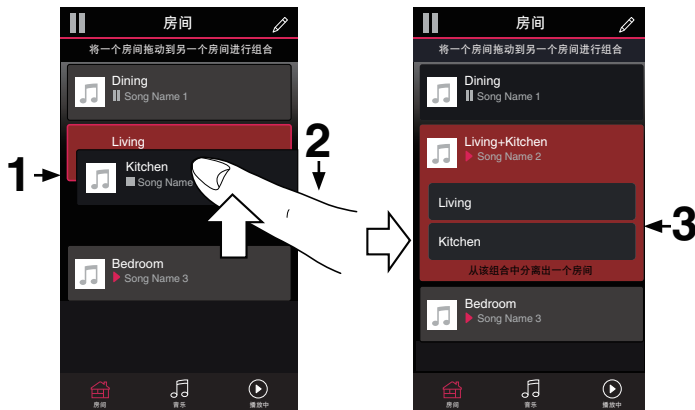

■ 对房间取消分组

- 1 将手指长按在您需要从组中移除的房间。
- 2 将其从组中拖出，然后抬起手指。

注

- 您不能移除分组之前开始播放音乐的第一个房间。



■ 对所有房间分组（派对模式）

使用“捏”手势可以轻松地将 16 个房间组合成派对模式。

- 1 将两根手指放在房间列表的屏幕上。
- 2 快速将两根手指捏在一起，然后放开。
- 3 所有的房间将被组合在一起，然后开始完全同步播放相同的音乐。



■ 对所有房间取消分组

使用“展开”手势可以轻松取消对所有房间的分组，并退出派对模式。

- 1 将两根手指闭合放在房间列表的屏幕上。
- 2 快速将两根手指分开，然后放开。
- 3 所有的房间将被取消分组。



收听网络电台

HEOS 系统包括通过 TuneIn 广播服务访问来自世界各地的 100,000 多个免费互联网广播流媒体。只需从主“音乐”菜单中选择 TuneIn 徽标，并在整齐地组织成流行类别的 100,000 个电台中浏览，然后选择一个符合您心情的电台。



- 如果您有 TuneIn 帐户，您可以在“设置”-“音乐资源”-“TuneIn”下登录 TuneIn 服务，并访问所有您的“我的最爱”TuneIn 电台。

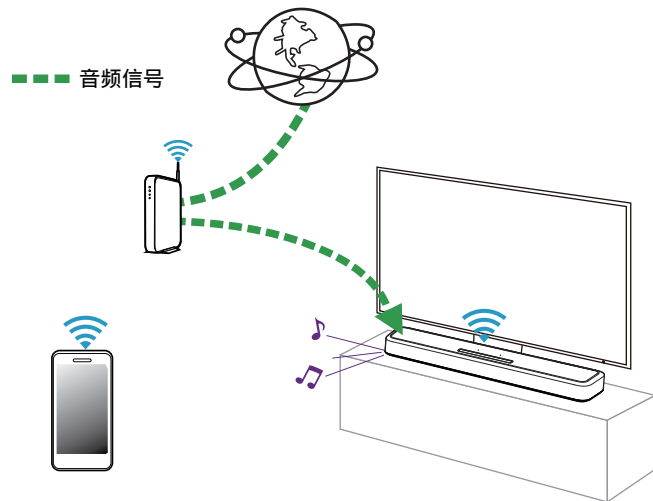

播放移动设备上存储的音乐

在 HEOS App 上执行此操作。预先将 HEOS App 下载到您的 iOS 或安卓设备中。(🔍 第 30 页)

- 1 点击“音乐”选项卡。
- 2 选择“此 iPhone/iPod/iPad/手机”。
- 3 浏览手机上的本地音乐，然后选择需要播放的内容。

--- 音频信号

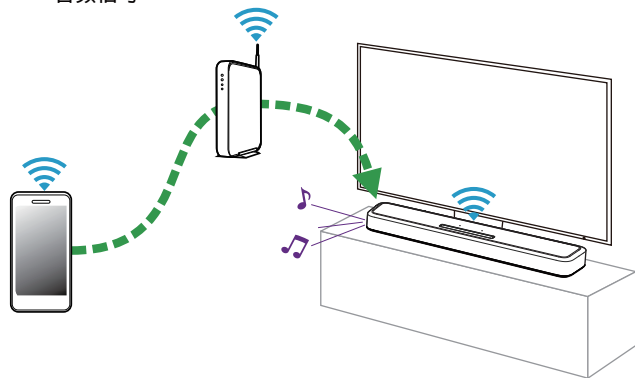

播放存储在计算机或 NAS 中的文件

在 HEOS App 上执行此操作。预先将 HEOS App 下载到您的 iOS 或安卓设备中。(🔍 第 30 页)

- 1 选择“音乐”选项卡中的“音乐服务器”。
- 2 选择联网的 PC 或 NAS (Network Attached Storage) 服务器的名称。
- 3 浏览 PC/NAS 上的音乐，然后选择需要播放的内容。

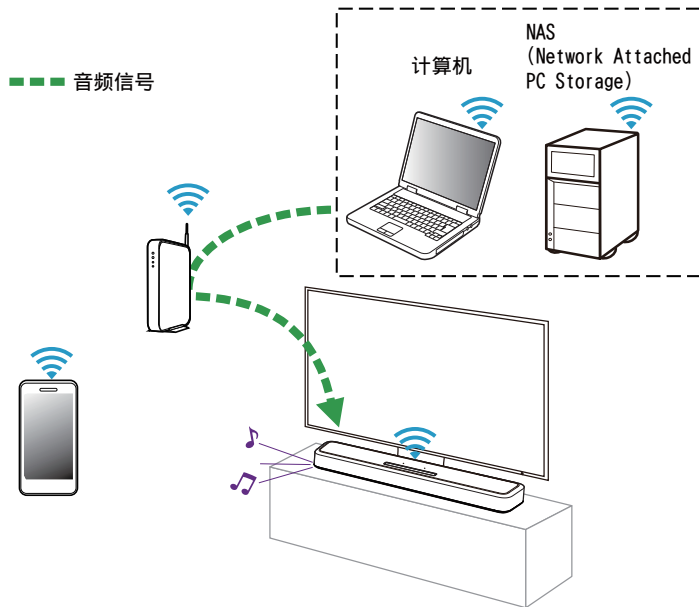

播放 USB 闪存盘中的音乐

在 HEOS App 上执行此操作。预先将 HEOS App 下载到您的 iOS 或安卓设备中。(🔗 第 30 页)

- 1 将 FAT32 或 NTFS 格式的 USB 闪存盘插入回音壁音箱后面板上的 USB 端口。
- 2 选择“音乐”选项卡中的“USB 音乐”。
- 3 选择本机的名称。
- 4 浏览 USB 闪存盘上的音乐，然后选择需要播放的内容。



- 如果 USB 闪存盘上有大量文件，本机的名称可能需要几分钟的时间才能出现在“USB 音乐”列表中。
- 不能使用 USB 电缆通过本机的 USB 端口连接和使用计算机。

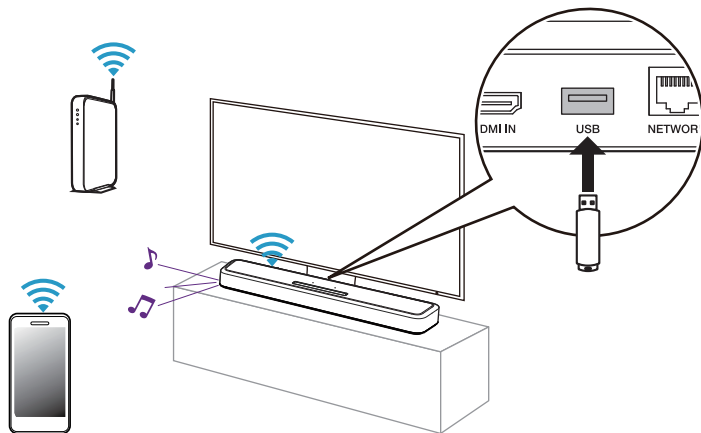

AirPlay 功能

可在本机上通过网络播放存储在 iPhone、iPod touch、iPad 或 iTunes 中的音乐文件。



- 屏幕可能会有差异，视 OS 和软件版本而定。

本机支持 AirPlay 2®。

同步多个 AirPlay 2 兼容设备/扬声器进行同步播放。



- 本机支持 AirPlay 2，并需要 iOS 11.4 或更高版本。

--- 音频信号

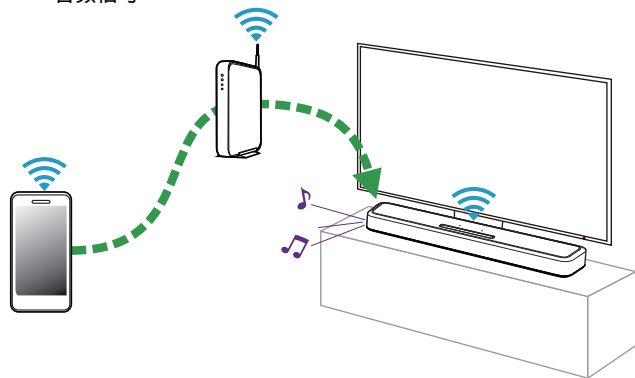

从 iPhone、iPod touch 或 iPad 播放歌曲

如果把“iPhone/iPod touch/iPad”升级到 iOS 10.0.2 或更高版本，可以直接将“iPhone/iPod touch/iPad”存储的音乐流入本机。

- 1 将 iPhone、iPod touch 或 iPad Wi-Fi 设置连接到与本机所属的同一网络。
 - 有关详情，请参阅您设备的手册。
- 2 在 iPhone、iPod touch 或 iPad 上播放歌曲。

AirPlay 图标显示在 iPhone, iPod touch 或 iPad 屏幕上。
- 3 轻触 AirPlay 图标，然后选择本机。

[示例] iOS 12



[示例] iOS 10



从 iTunes 播放歌曲

- 1 在与本机连接到同一网络的 Mac 或 Windows PC 上安装 iTunes 10 或更高版本。
- 2 启动 iTunes 并点击 AirPlay 图标以选择主机。

[示例] iTunes

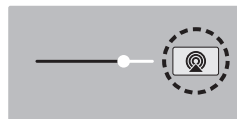

- 3 在 iTunes 中选择一首歌曲并点击播放。

音乐将流入本机。



在多个同步设备上播放 iPhone、iPod touch 或 iPad 上的曲目 (AirPlay 2)

运行 iOS 11.4 或更高版本的 iPhone、iPod touch 或 iPad 上的曲目可以与多个支持 AirPlay 2 的设备同步，便于同时播放。

1 在 iPhone、iPod touch 或 iPad 上播放歌曲。

AirPlay 图标显示在 iPhone, iPod touch 或 iPad 屏幕上。



2 点击 AirPlay 图标。

显示可在同一网络上播放的设备/扬声器列表。

- AirPlay 2 兼容设备右侧显示一个圆圈。



3 点击您需要使用的设备/扬声器。

- 可以选择多个 AirPlay 2 兼容设备。
- 可以单独为每个设备调节音量，或同时为所有同步的设备调节音量。

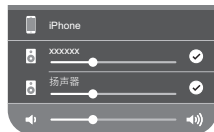

QPlay 功能

音乐流媒体服务“QQ 音乐”上的音乐文件可以通过网络在本机上播放。

* 事先下载“QQ 音乐应用程序”到您的 iOS 或 Android 设备上。

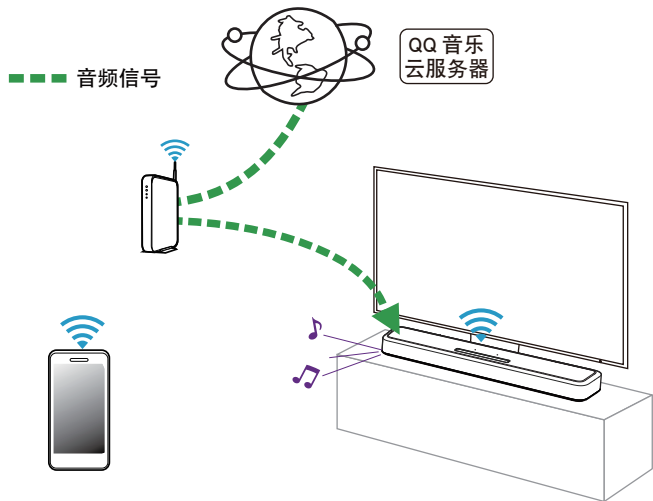

在本机上播放 QQ 音乐曲目

事先下载“QQ 音乐应用程序”到您的 iOS 或 Android 设备上。

- 1 将 iOS 或 Android 设备的 Wi-Fi 设置连接到与本机相同的网络。
 - 有关详情，请参阅您设备的手册。
- 2 启动“QQ 音乐应用程序”。
- 3 选择您想要播放的曲目。
- 4 点击 QPlay 图标。

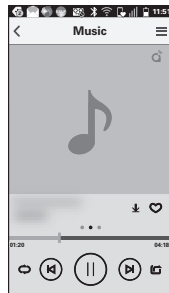

5 选择要使用的扬声器。

播放开始。

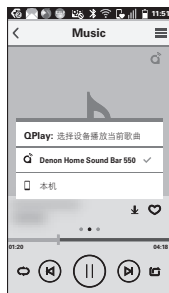

设置

根据需要执行以下操作和设置。

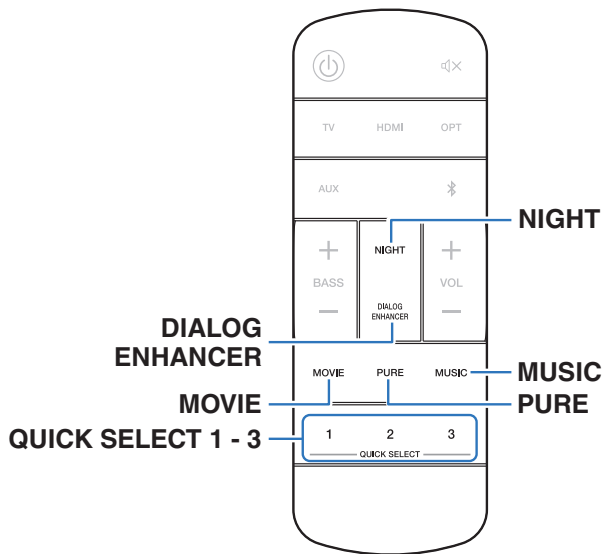

调节对白和声乐的可听度（对白增强器）

调节电影对白、音乐中歌声等的音量，以便能更清晰地听到这些声音。

1 按 DIALOG ENHANCER 键。

按此按键时，状态 LED 指示灯以蓝色闪烁，设置发生切换。

关 / 低 / 中 / 高（默认：关）

设置夜间模式

压缩动态范围（响亮声音和柔和声音之间的差异）使低音量时也可轻松听到音频。

1 按 NIGHT 键。

按此按键时，状态 LED 指示灯以蓝色闪烁，夜间模式在开/关之间切换。



设置声音模式

您可以使用本机享受各种环绕和立体声播放。

采用光碟格式，如蓝光碟片和 DVD，以及数字广播和网络上提供的电影和音乐。

本机支持播放几乎所有这些多声道音频格式。它还支持非多声道音频格式（如双声道立体声音频）的环绕播放。



- 有关在碟片上录制的音频格式，请参阅碟片外套。

■ 选择声音模式

1 按 MOVIE 键或 MUSIC 键选择声音模式。

按此按键时，状态 LED 指示灯以蓝色闪烁，声音模式发生切换。

MOVIE:	切换到适合观赏电影和电视节目的声音模式。
MUSIC:	切换到适合欣赏音乐的声音模式。



- 如果您使用 HEOS App，可以从多个选项中手动选择自己喜爱的声音模式。有关可供选择的聲音模式，请参阅“可为每个输入信号选择的聲音模式”（第 54 页）。
- MOVIE 键和 MUSIC 键会记忆上次为该按键选择的聲音模式。按 MOVIE 键或 MUSIC 键会调用与上次播放时选择的聲音模式相同的聲音模式。
- 如果播放的内容不支持上次选择的聲音模式，则会自动选择对该内容的最标准的聲音模式。

■ 纯净模式播放

享受忠实于原始音源的声音。

1 按 PURE 键。

按此按键时，状态 LED 指示灯以蓝色闪烁，声音模式切换为“Pure”。



- 在纯净模式播放期间，不能使用夜间模式和对白模式。这些设置的每一个设置均被禁用。



■ 声音模式类型介绍

Dolby (杜比) 声音模式

声音模式类型	说明
Dolby Atmos	请选择此模式播放使用 Dolby Atmos 编码的内容。在 Dolby Atmos 播放中，杜比扬声器虚拟器功能会自动运行，并执行 3D 播放。
Dolby Atmos (Movie)*	使用杜比技术专用于执行 Dolby Atmos 播放。此模式最适合欣赏电影。
Dolby Audio - Dolby Surround	此模式使用具有杜比虚拟纵向和虚拟环绕声处理的杜比环绕声来实现三维声场。
Dolby Audio - Dolby Surround (Movie)*	使用杜比技术专用于执行杜比环绕声播放。此模式最适合欣赏电影。

* 不能使用夜间模式和对白增强器。这些设置的每一个设置均被禁用。

DTS 声音模式

声音模式类型	说明
DTS:X / DTS:X Master Audio	仅当输入信号为 DTS:X 时，可选择此模式。在 DTS:X 播放中，Virtual:X 功能会自动运行，并执行 3D 播放。
DTS Virtual:X	此模式使用具有虚拟纵向和虚拟环绕声处理的 DTS Virtual:X 来实现三维声场。



PCM 多声道声音模式

声音模式类型	说明
Multi PCM	对于以某些传输格式输入的 PCM 信号的播放可以选择此模式。

立体声声音模式

声音模式类型	说明
Stereo	此模式执行 2 声道信号的立体声播放，不执行虚拟处理。对于 2 声道信号的输入可以选择此模式。

直通声音模式

声音模式类型	说明
Direct	此模式执行多声道信号的播放，不执行虚拟处理。对于多声道信号的输入可以选择此模式。

纯净声音模式

声音模式类型	说明
Pure*	享受忠实于原始音源的声音。

* 不能使用夜间模式和对白增强器。这些设置的每一个设置均被禁用。

原创的声音模式

声音模式类型	说明
Multi-Channel Stereo*	该模式用于欣赏从所有扬声器输出的立体声声音。

* 仅当将内置 HEOS 的扬声器无线连接为环绕扬声器时才能选择此模式。(☞ 第 58 页)



■ 可为每个输入信号选择的聲音模式

使用 MOVIE 键、MUSIC 键或 PURE 键可选择以下声音模式。

○：按 MOVIE 键、MUSIC 键或 PURE 键时可选择的聲音模式 (●：默认声音模式)

输入信号	声音模式	MOVIE 键	MUSIC 键	PURE 键
2 声道	Stereo		○	
	Pure			○
	Dolby Surround	●*1		
	Dolby Surround (Movie)	○*2		
	DTS Virtual:X	●*1		
	Multi-Channel Stereo		○*3	
多声道	Direct		○	
	Pure			○
	Dolby Surround	●*1		
	Dolby Surround (Movie)	○*2		
	DTS Virtual:X	●*1		
	Multi-Channel Stereo		○*3	
Dolby Atmos	Direct		○	
	Pure			○
	Dolby Atmos	●		
	Dolby Atmos (Movie)	○		
	Multi-Channel Stereo		○*3	



输入信号	声音模式	MOVIE 键	MUSIC 键	PURE 键
DTS:X / DTS:X Master Audio	Direct		<input type="radio"/>	
	Pure			<input type="radio"/>
	DTS:X / DTS:X Master Audio	<input checked="" type="radio"/>		
	Multi-Channel Stereo		<input type="radio"/> *3	

*1 Dolby 和 PCM 输入信号的默认声音模式是 Dolby Surround，DTS 输入信号的默认声音模式是 DTS Virtual:X。

*2 当输入信号是杜比信号时，可以选择 Dolby Surround (Movie)。

*3 仅当将内置 HEOS 的扬声器无线连接为环绕扬声器时才能选择此模式。(☞ 第 58 页)



- 如果您使用 HEOS App，您可以选择支持该输入信号的任何声音模式。
- 如果 Dolby Surround 或 DTS Virtual: X 是在 HEOS App 上选择的最后一个声音模式，则使用遥控器上的 MOVIE 键可选择的的声音模式将切换到在 HEOS App 上选择的最后一个声音模式 (Dolby Surround 或 DTS Virtual: X)。



快速选择功能

输入源、音量级别、声音模式、夜间模式和对白增强器设置可以注册到 QUICK SELECT 键。

1 按住 QUICK SELECT (1-3) 键中的其中一个按键 3 秒钟。

当前设置被注册到所选择的按键上。



- 注册完成后，状态 LED 指示灯闪烁一次。
- 如需调用已注册的设置，请按 QUICK SELECT 键。

[默认设置]

按键	输入源	音量	声音模式	夜间模式	对白增强器
Quick Select 1	TV	35	对于 Dolby 音频信号输入: Dolby Surround 对于 DTS 音频信号输入: DTS Virtual:X 对于其他音频信号输入: Dolby Surround	Off	Off
Quick Select 2	HDMI IN	35		Off	Off
Quick Select 3	OPTICAL	35		Off	Off
Quick Select 4*	AUX	35	Stereo	Off	Off
Quick Select 5*	-	-	-	-	-
Quick Select 6*	-	-	-	-	-

* Quick Select 4-6 的注册和调用只能在 HEOS App 上执行。预先将 HEOS App 下载到您的 iOS 或安卓设备中。(📖 第 30 页)



- 在默认状态下，未设置 Quick Select 5 和 6。可以注册和使用您自己的设置。



使用电视机的遥控器操作本机

使用电视机遥控器操作本机的方法有三种。

• HDMI 控制功能

使用 HDMI 电缆将本机连接到支持 HDMI 控制功能的电视，并启用电视上的 HDMI 控制设置，以使用电视机遥控器在本机上执行基本操作（更改输入源、打开和关闭电源、调节音量）。

有关 HDMI 控制功能的更多信息，请参阅“HDMI 控制功能”。(🔍 第 70 页)

• 遥控器预设功能

已对本机进行预设，以便您可以使用主要制造商的电视机遥控器上的音量调节键来调节音量。当您正在使用的电视机不支持 HDMI 控制或连接到没有 HDMI 端子的电视机时，此功能很有用。

• 遥控器学习功能

如果您的电视机不支持 HDMI 控制功能和遥控器预设功能，请使用本机的遥控器学习功能。由此使您可以使用电视机的遥控器操作本机。(“使用遥控器学习功能”(🔍 第 57 页))

■ 使用遥控器学习功能

在 HEOS App 上执行此操作。预先将 HEOS App 下载到您的 iOS 或安卓设备中。(🔍 第 30 页)

- 1 点击主“音乐”菜单左上角中的设置图标 。**
显示设置菜单屏幕。
- 2 选择“我的设备”以显示内置 HEOS 的设备的列表。**
- 3 选择本机。**
- 4 选择“遥控”。**
当启用了通过 HDMI 控制设备时，不需要以下设置。(在这种情况下，“HDMI CEC”前面将显示复选标记)
- 5 选择“红外控制”。**
- 6 选择您想通过电视机遥控器控制的本机命令。**
按照屏幕上的内容完成设置。



无线连接内置 HEOS 的扬声器作为环绕扬声器

您可以使用自己的内置 HEOS 的扬声器和重低音来创建多声道环绕系统。

在 HEOS App 上执行此操作。预先将 HEOS App 下载到您的 iOS 或安卓设备中。(🔗 第 30 页)

- 1 点击主“音乐”菜单左上角中的设置图标 。**
显示设置菜单屏幕。
- 2 选择“我的设备”以显示内置 HEOS 的设备的列表。**
- 3 选择本机。**
- 4 选择“设置助手”。**
显示设置助手菜单屏幕。



- 内置 HEOS 的重低音和环绕扬声器需要事先连接您的无线网络。

■ 连接内置 HEOS 的重低音

- 1 选择“低音炮”。**
- 2 按照 HEOS App 上的说明来连接内置 HEOS 的重低音。**



- 连接完成后，配置内置 HEOS 的重低音设置。对于常规配置，请选择“优化 Denon Home Sound Bar 550”。设置已针对本机进行了优化。

■ 连接内置 HEOS 的环绕扬声器

- 1 选择“环绕”。**
- 2 按照 HEOS App 上的说明来连接内置 HEOS 的扬声器或 HEOS Amp。**
选择要添加的设备，然后点击“下一步”。



■ 断开内置 HEOS 的重低音和环绕扬声器的连接

- 1 点击“房间”菜单右上角的铅笔  图标。
- 2 选择本机。
- 3 从列表中选择要断开连接的设备。

设置使用遥控器上的 TV 键可进行切换的输入源

在默认设置中，按 TV 键将切换到从 HDMI OUT (eARC/ARC) 端子输入的音频。

如果使用 HEOS App，则可以更改按下 TV 键时切换到的输入源。

- 1 点击主“音乐”菜单左上角中的设置图标 。
显示设置菜单屏幕。
- 2 选择“我的设备”以显示内置 HEOS 的设备的列表。
- 3 选择本机。
- 4 选择“电视输入”。
- 5 选择“默认输入”。
- 6 选择连接到电视机音频的输入源。



故障诊断

若出现问题，请先检查以下各项：

1. **连接是否正确？**
2. **是否按照操作说明书的说明操作本机？**
3. **其他设备是否工作正常？**

如果本机无法正确操作，请查看本节中的相应症状。

如果症状与此处介绍的所有症状都不相符，请咨询您的经销商，可能是由于本机故障而导致的。在这种情况下，请立即断开电源，并与购得本机的商家联系。



电源无法开启 / 电源关闭

电源无法开启。

- 检查电源插头是否已正确插入电源插座中。(👉 第 25 页)
- 如果无法通过电视机的遥控器打开本机的电源，请按 ⏻ 键打开本机的电源。(👉 第 26 页)
- 使用 HDMI 电缆将本机连接到兼容 HDMI 控制的电视机时，请启用电视机的 HDMI 控制功能。(有关详情，请参阅电视机的操作说明书。)

电源自动关闭。

- 如果 20 分钟或更长时间内未执行任何操作且未输入音频，本机将自动切换到快速启动模式。再次开启本机的电源。(👉 第 71 页)

使用遥控器无法执行操作

使用遥控器无法执行操作。

- 电池已耗尽。更换新电池。(👉 第 10 页)
- 在距本机约 7 米的距离以内的 30°角范围内操作遥控器。(👉 第 11 页)
- 移开本机和遥控器之间的任何障碍物。
- 钮扣型锂电池 (CR2025) 未正确放置。正确放置电池，使电池上刻有 \oplus 符号的面朝上。(👉 第 10 页)
- 本机的遥控器感应窗受强光 (直射阳光，逆变式荧光灯等) 直射。将本机移至遥控感应窗不受强光直射的地方。



教授本机遥控命令时遇到麻烦

教授本机遥控命令时遇到麻烦。

- 请记住，尽管本机可以学习几乎所有的 IR（红外）遥控命令，但仍存在少许无法教授的稀有代码格式。

不发出声音

不发出声音。

- 检查所有设备的连接。(👉 第 20 页)
- 将连接电缆全部插入。
- 检查输入端子和输出端子是否未接反。
- 检查电缆是否有损坏。
- 检查是否选择了正确的输入音源。(👉 第 26 页)
- 调节音量。(👉 第 27 页)
- 确保音量未静音。(👉 第 27 页)



音乐有时会中断或延迟

音乐有时会中断或延迟。

- 请确保您的互联网连接正常运行。如果您正在与其他用户或设备共享网络，其可能正在使用您的大部分带宽（尤其是当其正在传输流媒体视频时）。
- 请确保本机在您的无线网络范围内。
- 请确保本机没有放置在其他可能干扰其无线连接的电子设备附近（如微波炉、无绳电话、电视等）。

HDMI 控制功能不工作

HDMI 控制功能不工作。

- 您无法操作不兼容 HDMI 控制功能的设备。另外，根据所连接的设备或设置，HDMI 控制功能可能不可用。在这种情况下，直接操作外部设备。
- 检查连接到本机的所有设备上是否启用了 HDMI 控制功能设置。

可以听到电视机的扬声器发出的音频

可以听到电视机的扬声器发出的音频。

- 禁用电视机的扬声器（通常是设置菜单的选项，但在某些电视机上采用后面板的开关）。



使用电视机外部输入时听到延迟

使用电视机外部输入时听到延迟。

- 如果您使用电缆或卫星盒连接外部输入，以便通过多个内置 HEOS 的设备欣赏电视机音频，当您看到有人说话与您听到声音之间存在延迟。这是因为 HEOS 系统必须先缓冲音频，然后再将其发送到内置 HEOS 的设备，以使其同时到达所有设备。您可以通过仅收听直接连接到机顶盒的设备来避免这种延迟。

蓝牙播放不工作

无法与蓝牙设备配对。

- 可能是蓝牙设备上未启用蓝牙。请参阅蓝牙设备的操作说明书来启用蓝牙功能。
- 本机可能配对了其他的蓝牙设备。从蓝牙设备的屏幕上所显示的设备列表中选择本机。
- 使蓝牙设备靠近本机。
- 关闭并重新开启蓝牙设备的电源，然后重试。
- 一次只能连接 1 个蓝牙设备。
- 蓝牙移动设备的连接出现故障。重新启动移动设备的电源，移除配对信息，然后将本机与移动设备重新配对。

声音衰减。

- 使蓝牙设备靠近本机。
- 清除蓝牙设备与本机之间的障碍物。
- 为防止电磁干扰，使本机远离微波炉、无线 LAN 设备和其他蓝牙设备。
- 再次与蓝牙设备配对。(🔍 第 28 页)



回音壁音箱无法连接到网络

回音壁音箱无法连接到网络。

- 设置回音壁音箱之前，请确保您的移动设备已连接到您的无线网络。(🔍 第 31 页)
- 您可以使用不包括在内的以太网电缆将回音壁音箱连接到网络路由器。通过以太网连接后，HEOS App 应该识别出回音壁音箱，您可以使用“设置” - “我的设备” - (“设备名称”) - “高级” - “NETWORK SETTINGS” 将其手动移至无线网络。(🔍 第 32 页)

使用 iOS 设备连接到网络

使用 iOS 设备连接到网络。

- 本机支持 Apple 的“WAC (Wireless Accessory Configuration)” 设置模式。WAC 设置模式允许您将本机连接到网络，而无需键入网络名和密码。
 1. 本机背面的连接指示灯将呈琥珀色缓慢闪烁，表明 WAC 设置模式启用。如果背面的指示灯未呈琥珀色闪烁，请按住回音壁上的音量降低 (-) 键和 ▶/⏸ 键 3 秒钟，直到看到指示灯呈琥珀色闪烁。
 2. 在 iOS 设备上转到设置下的 Wi-Fi 菜单。
 3. 在列表底部的“设置新的 AIRPLAY 播放器...” 下选择“Denon Home Sound Bar 550”。
 4. 选择您要本机连接到的网络，然后选择“下一步”。
 5. 按照屏幕上的内容完成设置。
 6. 连接完成后，本机正面的状态 LED 指示灯将呈蓝色长亮。
- 本机将保持在 WAC 设置模式 15 分钟。如果 15 分钟内未设置本机，其将恢复为其以前的网络连接。如果要取消 WAC 设置模式，请按回音壁上的 ▶/⏸ 键。
- 运行 2023 年 12 月的固件更新后，通过 WAC 设置模式的网络连接将不再可用。更新后，通过 HEOS 应用程序执行设置。
首页 - 设置 - 添加设备



连接到 WPS 网络

连接到 WPS 网络。

- 如果您的无线路由器支持 WPS (Wi-Fi Protected Setup™)，按照以下步骤使用按键方法本机可随意地连接到网络：
(Wi-Fi Protected Setup™是 Wi-Fi 联盟的商标。)
 1. 按路由器上的 WPS 键。
 2. 在 2 分钟内，按住回音壁后面板上的 CONNECT 键 3 秒钟。
 3. 当其连接到 WPS 路由器时，回音壁音箱前面板上的状态 LED 指示灯会以绿色闪烁几秒钟。
 4. 连接完成后，回音壁音箱正面的状态 LED 指示灯将呈绿色长亮。

本机需要较长时间才能开机

本机需要较长时间才能开机。

- 如果本机处于深度待机模式，则可能需要约 40 秒钟才能开机。





恢复出厂设置

当网络功能或本机无法正常运行时，通过重置出厂设置可能会解决问题。

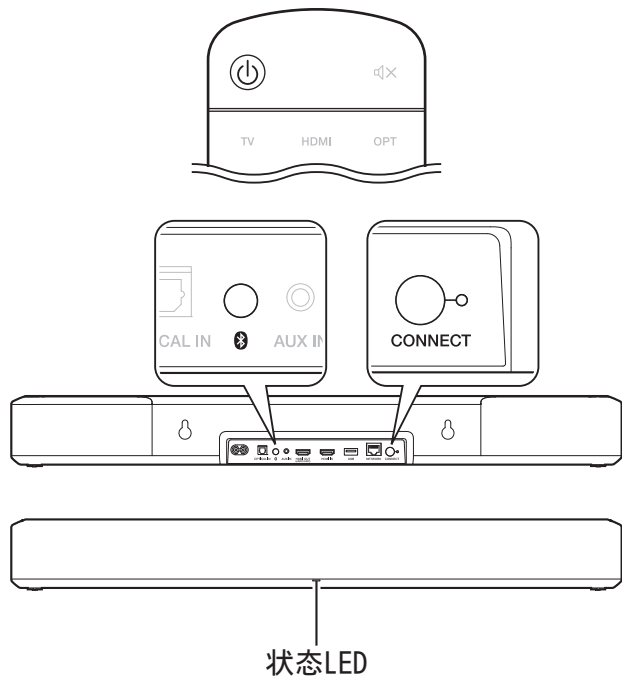
重置本机将清除无线网络信息、EQ 和名称，但保留其当前软件。您必须先从 HEOS App 使用“设置”-“添加设备”，将本机重新连接到您的家庭网络，然后才能使用本机。



- 1 按  键开启本机的电源。
- 2 按住回音壁音箱上的 **CONNECT** 键和  键 5 秒钟。
状态 LED 指示灯呈琥珀色闪烁并启动重置。



重置固件至默认状态

当网络功能或本机无法正常运行时，通过将固件重置为默认状态可能会解决问题。

- 确认网络连接没有问题，但是本机无法连接到互联网。
- “恢复出厂设置”中所述的解决方案不起作用。（ 第 67 页）

对于这种情况，请执行以下操作：

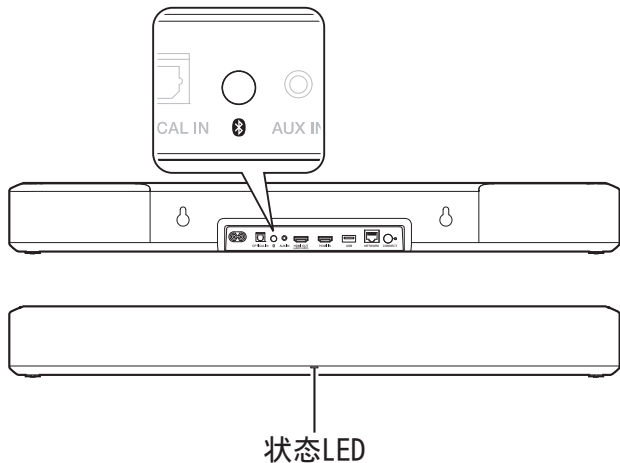

1 从电源插座拔出电源线。

2 按下  键的同时插入电源线。

3 状态 LED 指示灯开始呈琥珀色闪烁后，松开该按键。

当状态 LED 指示灯从呈琥珀色闪烁变为长亮状态时，恢复处理已完成。



- 由于此处理包括固件恢复，因此需要一些时间才能完成。
- 此处理将清除您设置的所有信息。
- 在整个处理完成之前，请勿拔出电源线。
- 如果执行此操作后问题仍未解决，请联系本公司的客户服务中心。



保修和修理

■ 保修

本产品提供保修。

保修应由商店提供，务必检查“商店名称和购买日期”等。请仔细阅读内容，并妥善保管。

■ 保修期间的修理

我们将根据保修卡中所述的条款和条件提供修理。
请参见保修卡中的详细信息。

注

- 请注意如果未提供保修卡，将收取修理费用。

■ 保修到期后的修理

如果可修理，我们将根据您的要求提供有偿修理。

■ 备件的保持期

本机中对性能有关键作用的备件的保持期为制造后的五年。

■ 请求修理时

请求修理前

- 请阅读操作说明书中的“故障诊断”。
- 未正确使用功能时，可能需要请求修理。请阅读操作说明书，并检查产品搬运。

请求修理时

- 如果必须请求修理，建议保留包装材料。

■ 请求修理时，需要以下信息

- 您的姓名、地址和电话号码。
- 产品名称…位于操作说明书的封面。
- 序列号…位于保修卡上和 产品背后。
- 问题或异常现象的详细说明。

■ 客户个人信息

- 请务必事先知悉，我们将复制保修，其中包含客户提供的信息，可用于后续维修活动和保修期间修理后的安全监测活动。
- 产品保修无意限制客户对保修发行商（即担保人）和其他业务拥有的合法权利。



关于 HDMI

本机支持以下 HDMI 功能:

- **ARC (Audio Return Channel) 功能**

只需将兼容 ARC 功能的电视机通过 HDMI 连接到本机, 即可在电视机上欣赏电影、音乐等。

- **eARC (Enhanced Audio Return Channel) 功能**

除了多声道线性 PCM、Dolby TrueHD、Dolby Atmos、DTS-HD Master Audio、DTS:X 和传统 ARC 功能无法传输的其他音频格式外, eARC 功能还兼容传统的兼容 ARC 功能的音频格式。此外, 连接到兼容 eARC 功能的电视机可以畅听更高音质环绕声播放电视机播放的音频内容。

- **HDMI 控制功能**

通过 HDMI 电缆连接兼容 HDMI 控制的电视机和本机, 然后启用 HDMI 控制, 以便启用任一设备的链接控制。

- 输入音源切换

如果电视已打开, 则本机会自动开启并切换输入源。

- 关闭链接

电视机关机操作已关联, 因此本机也会关机。

- 音量调节

可以使用电视机的遥控器调节本机的音量。

- 音频输出指定切换

如果打开本机, 电视音频则会从本机输出。如果本机关闭, 则会从电视机的扬声器输出电视机的音频。



- 根据所连接的电视机, 某些功能可能无法运行。



电源管理

电源模式

■ 快速启动模式

在以下情况下，本机将自动进入快速启动模式以节省电量。快速启动模式期间，本机的操作会使电源打开。

快速启动模式期间，状态 LED 指示灯呈淡蓝色或淡琥珀色点亮。

□ 以太网

通过以太网播放音乐后约 20 分钟无操作且无网络访问之后。

□ Wi-Fi

通过 Wi-Fi 播放音乐后约 20 分钟无操作且无网络访问之后。

□ USB

播放 USB 闪存盘中的音乐后约 20 分钟无操作且无网络访问之后。

□ 蓝牙

通过蓝牙播放音乐后蓝牙连接断开以及约 20 分钟无操作且无网络访问之后。

□ AUX 输入

约 20 分钟无音频之后。

□ 光纤输入

光学设备进入待机状态后约 20 分钟无操作之后。

□ HDMI 输入

播放连接到本机的 HDMI 设备，如蓝光播放器。HDMI 设备和电视机进入待机状态后约 20 分钟。

□ HDMI 输出 (eARC/ARC)

使用 HDMI 电缆将本机与兼容 eARC/ARC 的电视机连接，然后播放电视。电视机进入待机状态后约 20 分钟。



- 您还可以按遥控器上的  键使设备进入快速启动模式。



■ 深度待机

在快速启动模式下，只要有线或无线网络连接断开超过 60 分钟，设备还能够自动进入“深度待机”。

在深度待机期间，前面板 LED 指示灯将熄灭。如需从深度待机唤醒本机，

- 按回音壁音箱或附带遥控器上的任意按键。
- 将音频信号输入到光纤。
- 通过 HDMI/ARC 执行 CEC (Consumer Electronics Control) 命令
- 使用已通过遥控器学习功能学习了本机操作的电视机遥控器来操作本机。(🔍 第 57 页)



- 从深度待机状态中唤醒本机可能需要约 40 秒钟。
- 您还可以按遥控器上的 ⏻ 键 5 秒钟使设备进入深度待机模式。
- 按 ▶/⏸ 键 5 秒钟，设备也可进入深度待机状态。

■ Off

要完全关闭设备的电源，必须从电源插座上拔下电源插头。



状态 LED 表格

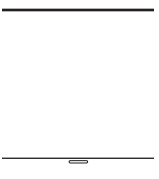
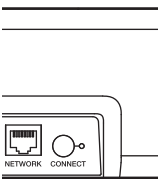
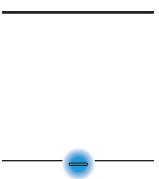
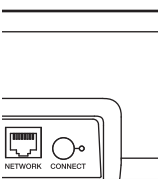
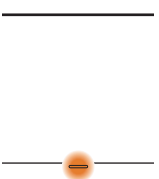
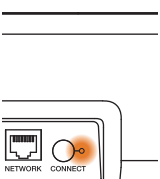

前面板和后面板上的 LED 指示灯会发生变化以指示当前回音壁音箱的状态。

状态	前面板 LED 动作	后面板 LED 动作	说明
深度待机模式	 (熄灭)	 (熄灭)	电源关闭，或回音壁音箱处于深度待机模式。(👉 第 72 页)
快速启动模式	 (暗淡的长亮)	 (熄灭)	回音壁处于快速启动模式（已连接到网络）。(👉 第 71 页)
	 (暗淡的长亮)	 (暗淡的长亮)	回音壁音箱处于快速启动模式（未连接到网络）。(👉 第 71 页)

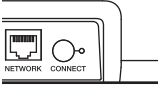
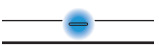
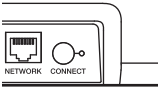
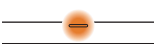
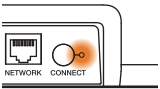



状态	前面板 LED 动作	后面板 LED 动作	说明
开机	 (闪烁)	 (熄灭)	回音壁音箱正在启动或正在连接到网络。
	 (长亮)	 (熄灭)	回音壁音箱已连接到网络。
	 (长亮)	 (长亮)	回音壁无法连接到网络。重试连接回音壁。

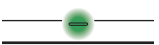
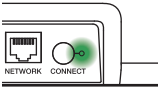
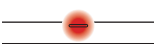
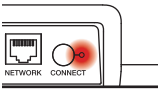





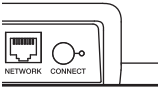
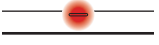
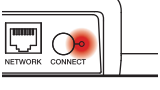





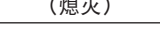
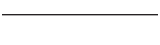
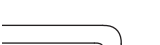



状态	前面板 LED 动作	后面板 LED 动作	说明
WPS	 (快速闪烁)	 (快速闪烁)	回音壁正在通过 WPS 连接到网络。
	 (长亮 3 秒钟)	 (长亮)	回音壁已通过 WPS 连接到网络。
	 (长亮 3 秒钟)	 (长亮)	WPS 已超时。





状态	前面板 LED 动作	后面板 LED 动作	说明
蓝牙	 (闪烁两次)	 (闪烁两次)	回音壁通过蓝牙正在配对。
	 (闪烁一次)	 (熄灭)	回音壁通过蓝牙已配对。
	 (长亮 3 秒钟)	 (长亮 3 秒钟)	回音壁音箱配对到蓝牙设备失败。重试配对。(🔍 第 28 页)





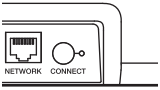

状态	前面板 LED 动作	后面板 LED 动作	说明
音量设置	 (快速闪烁)	       (熄灭)	音量正在调整中。
	 (缓慢闪烁)	         (熄灭)	回音壁被静音。



状态	前面板 LED 动作	后面板 LED 动作	说明
固件更新	 (闪烁)	 (闪烁)	固件正在更新。
	 (缓慢闪烁 (不变淡))	 (熄灭)	固件出现错误。确认您的使用环境，重新启动应用程序，然后重试更新固件。

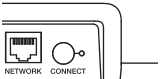

状态	前面板 LED 动作	后面板 LED 动作	说明
错误	 (长亮)	 (长亮)	<p>存在设置错误。确认您的使用环境，然后按照正确的步骤重试设置。如果错误再次发生，请恢复出厂设置，然后重试设置。(☞ 第 67 页)</p>
	 (快速闪烁)	 (熄灭)	<p>硬件出现错误。拔下电源线，稍等片刻，然后重新插入电源线。</p>
重置	 (快速闪烁)	 (长亮)	<p>已恢复出厂设置。</p>



支持的文件类型和编解码器

频率	采样率	文件扩展名	编解码器	比特率
32/44.1/48/88.2/96/176.4/192kHz	16/24 比特	.wav	PCM	-
32/44.1/48kHz	16 比特	.mp3	MPEG-1 Audio Layer 3 CBR/VBR	32~320kbps
32/44.1/48kHz	16 比特	.aac/.m4a	AAC-LC	48~320kbps
32/44.1/48kHz	16 比特	.wma	wma9 CBR	CBR:48~192kbps
44.1/48/88.2/96/176.4/192kHz	16/24 比特	.flac	flac	-
44.1/48/88.2/96/176.4/192kHz	16/24 比特	.m4a	ALAC	-
2.8/5.6MHz	1 比特	.dff/.dsf	DSDIFF DSF	-



- 对于 USB 存储器，可以在本机上播放的文件夹和文件的受限制数量如下。
 - 文件夹目录级别数：8 个级别（受限制数量包括根文件夹。）
 - 文件夹数：500
 - 文件数：5000（根据 USB 闪存盘容量和文件大小的不同，允许的文件数可能会各异。）
- 不支持受 DRM（如 Apple 的 Fairplay DRM）保护的文件。
- 在 Apache 许可证 2.0 版本下分发 Apple Lossless Audio Codec（ALAC）解码器（<http://www.apache.org/licenses/LICENSE-2.0>）。

支持的音频格式（光纤）

2 声道线性 PCM：2 声道，32kHz~96kHz，16/20/24 比特
 比特流：Dolby Digital, DTS



商标信息

COMPATIBLE WITH

 **Dolby Vision**  **Dolby Atmos**

Dolby、Dolby Vision、Dolby Atmos 和双 D 符号是 Dolby Laboratories Licensing Corporation 的注册商标。经杜比实验室许可制造。未公开的作品保密。版权所有©2012–2020 杜比实验室。保留所有权利。



有关 DTS 专利，请参阅 <http://patents.dts.com>。经 DTS, Inc. 许可制造。DTS、DTS:X、Virtual:X 和 DTS:X 徽标是 DTS, Inc. 在美国和其他国家的注册商标或商标。© 2020 DTS, Inc. 保留所有权利。

HIGH DEFINITION MULTIMEDIA INTERFACE

HDMI、HDMI 高清晰度多媒体接口以及 HDMI 标志是 HDMI Licensing, LLC 在美国和其他国家的商标或注册商标。



Apple, AirPlay, iPad, iPad Air, iPad Pro and iPhone are trademarks of Apple Inc., registered in the U.S. and other countries.

The trademark “iPhone” is used in Japan with a license from Aiphone K.K. Use of the Works with Apple badge means that an accessory has been designed to work specifically with the technology identified in the badge and has been certified by the developer to meet Apple performance standards.





Wi-Fi CERTIFIED 是 Wi-Fi Alliance 的注册商标。
Wi-Fi 认证确保本机通过了 Wi-Fi Alliance（对无线 LAN 设备之间的互操作性进行认证的团体）执行的互操作性测试。



Bluetooth®字样的商标和标识是 Bluetooth SIG, Inc.所拥有的注册商标，
D&M Holdings Inc.对任何此类商标的使用均已获得授权。其他商标和商品
名称是其各自所有者的商标和商品名称。



规格

回音壁音箱

■ 一般

工作温度：	5°C~35°C
电源要求：	AC 100~240V、50/60Hz
功耗：	50W
快速启动模式下的功耗：	3.6W (HDMI IN) 3.5W (Wi-Fi) 3.0W (以太网) 3.0W (蓝牙) 3.1W (HDMI OUT (ARC))
深度待机模式下的功耗：	0.4 W
最大模拟输入：	2Vrms



■ 无线 LAN 部分

网络类型（无线 LAN 标准）：	符合 IEEE 802.11a/b/g/n/ac （符合 Wi-Fi®）*1
使用频率范围：	2.4GHz、5GHz

*1 Wi-Fi® CERTIFIED 标识和 Wi-Fi CERTIFIED On-Product 标识是 Wi-Fi Alliance 的注册商标。

■ 蓝牙部分

通信系统：	蓝牙版本 5.4
传输功率：	功率等级 1
最大通信范围：	约 30 米视线 *2
使用频率范围：	2.4GHz 段
调制方案：	FHSS（Frequency-Hopping Spread Spectrum）
支持协议：	A2DP（Advanced Audio Distribution Profile） AVRCP（Audio Video Remote Control Profile）
相应编解码器：	SBC
传输范围（A2DP）：	20Hz~20,000Hz

*2 实际通信范围因设备间的障碍物、微波炉电磁波、静电、无绳电话、接收灵敏度、天线性能、操作系统、应用程序软件等各种因素的影响而不同。

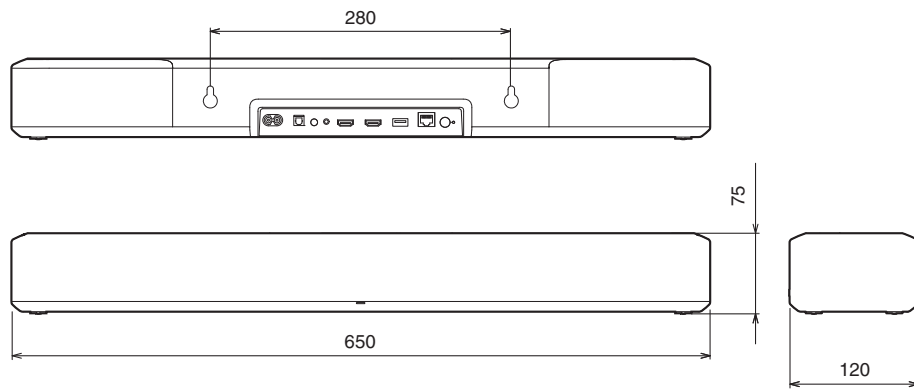

■ 尺寸(单位: 毫米)**■ 重量: 3.5 千克**

许可证

本机使用在 GPL 或 LGPL 下编程的源代码。

使用的许可证在 WEB 手册中列出。

<http://manuals.denon.com/DenonHomeSB550/AP/ZH/>



DENON®

www.denon.com

3520 10799 00ASB

©2020 Sound United. All Rights Reserved.